



ENTWICKLUNG ALS MOTOR

Unsere
Energieführungsketten sind
weltweit in einer Vielzahl von
Anwendungen und Branchen
im Einsatz
...und das seit Jahrzehnten



MKTED000004 - © COPYRIGHT BREVETTI STENDALTO - 2016 - DE



Brevetti Stendalto GmbH
Hohes Gestade 16
D-72622 Nürtingen
Tel. +49 (0) 7022 / 979 00 83
Fax +49 (0) 7022 / 979 00 84
E-mail: info@brevettistendalto.de

WWW.BREVEETTISTENDALTO.DE



STEEL

Light

LEICHTER UND GLEICHZEITIG NOCH STÄRKER

Unsere **Stahlketten der neuen Serie L** zeichnen sich durch ein besonders **geringes Gewicht bei gleichzeitig hoher Performance und einfach gehaltenem Aufbau** aus.

Auch erhältlich in den Versionen:

- mit Gleitschuhen für lange Fahrwege
- geschlossen mit Alu-Deckeln
- auf Wunsch aus Edelstahl

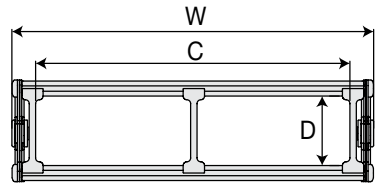

TYP	Maß W		Maß C		Maß D mm	Teilung mm	Radius	
	von mm	bis mm	von mm	bis mm			von mm	bis mm
20LT-LB-LC	111	336	79	304	32	75	75	305
30LT-LB-LC	140	540	106	506	52	95	150	535
35LT-LB-LC	148	548	104	504	65	125	200	600
40LT-LB-LC	208	558	150	500	112,5	180	250	850

durch frei skalierbare Rahmenstege ist Ihre Wunschbreite einfach einzuhalten.

FREITRAGEND

DYNAMIC CABLE PROTECTION

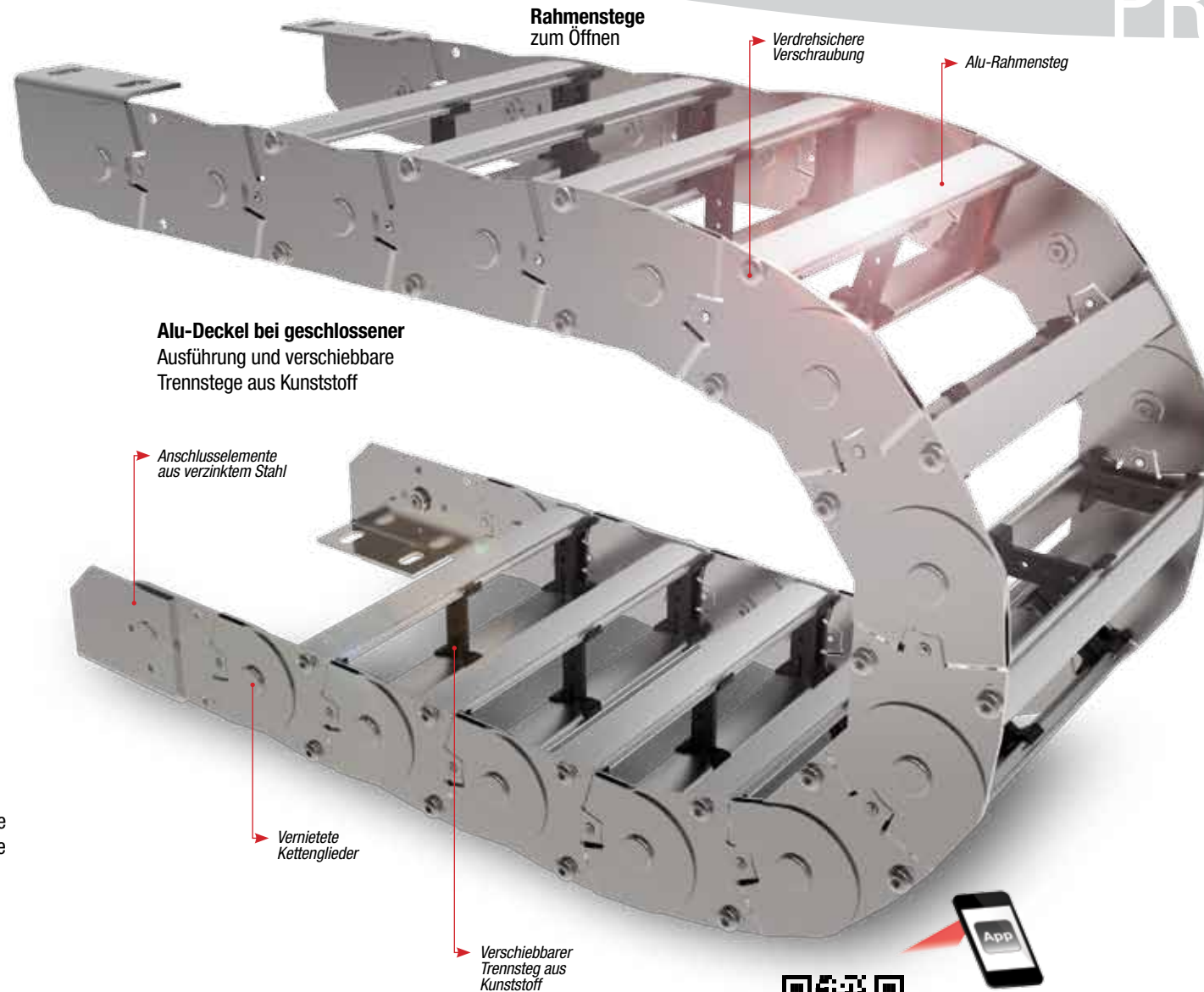

Jede Anwendung hat ihre **eigenen Anforderungen**. Wählen Sie Ihre Wunschkonfiguration aus unserer breiten Palette an Möglichkeiten

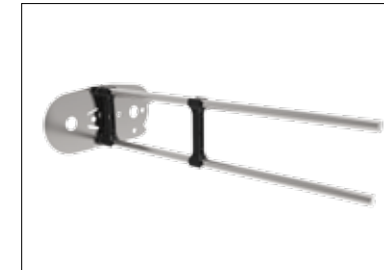

RUNDRAHMENSTEGE AUS STAHL

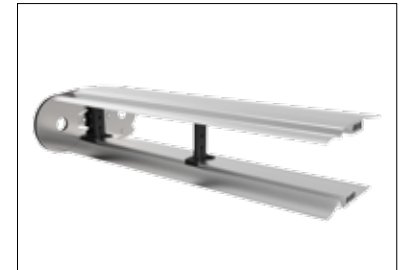

GESCHLOSSENE AUSFÜHRUNG MIT ALU-DECKELN

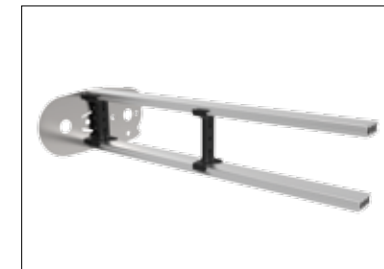

ALU-FLACHRAHMENSTEGE

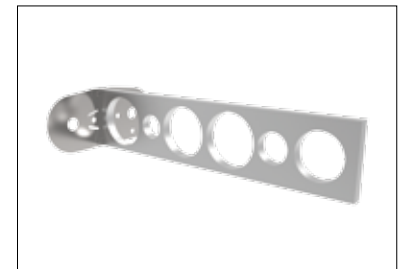

INDIVIDUELLER LOCHSTEG AUS ALUMINIUM

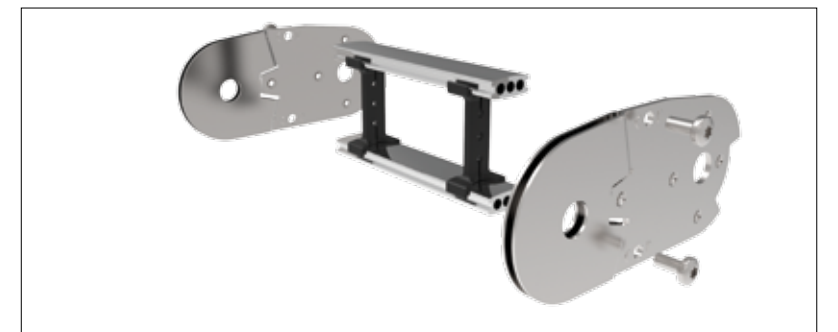

EINFACHER, WARTUNGSFREUNDLICHER AUFBAU



QR-Code scannen, um einen Blick auf das Video zur Serie L zu werfen